

## 6. Detaljmontering

### 6.17 BARNSPÄRR I STANDARDLÅDA INTEGRA

#### INNEHÅLL

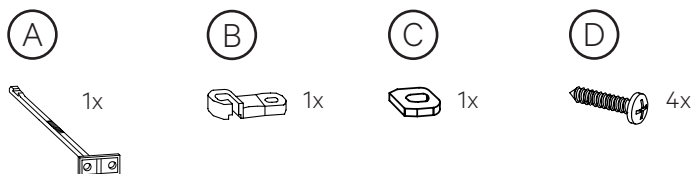

#### MONTERING AV BARNSPÄRR I ÖVRE LÅDFRONTEN

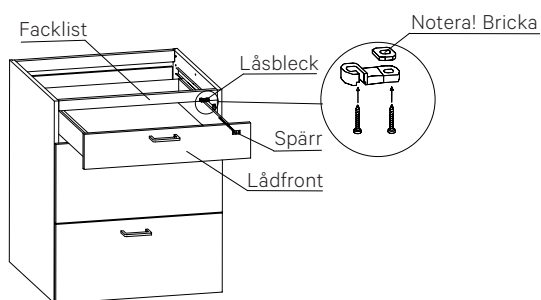

1. Förborra två hål  $\varnothing 2$  mm invändigt i lådfronten enligt mått nedan. Skruva fast spärren (A). Använd medskickade  $\varnothing 3,5 \times 5$  mm skruvar (D).

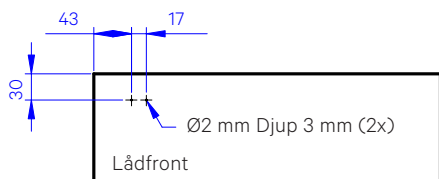

2. Förborra två hål  $\varnothing 2 \times 3$  mm i facklisten enligt mått nedan. Skruva fast låsblecket (B) och brickan (C) i facklisten. Använd medskickade  $\varnothing 3,5 \times 15$  mm skruvar (D).

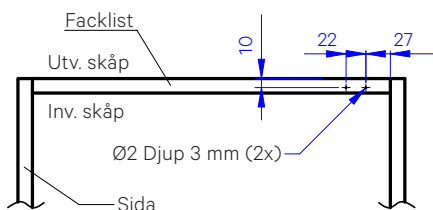

#### MONTERING AV SPÄRREN I ÖVRIGA STANDARD-LÅDFRONTER

1. Förborra två hål  $\varnothing 2$  mm invändigt i lådfronten enligt mått nedan. Skruva fast spärren (A). Använd medskickade  $\varnothing 3,5 \times 15$  mm skruvar (D).

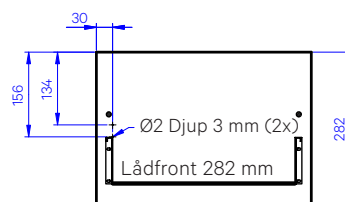
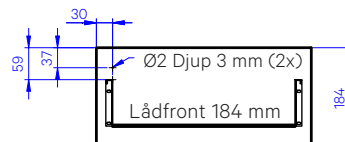
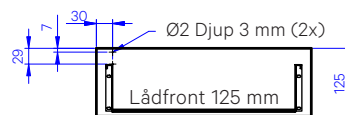

2. Utgå från andra hålet i lådskenan och märk ut och förborra två hål  $\varnothing 2$  mm (C/C 22 mm) i skåpets högersida. Skruva fast låsblecket (B) genom lådskenan i sidan. Använd medskickade  $\varnothing 3,5 \times 15$  mm skruvar (D).

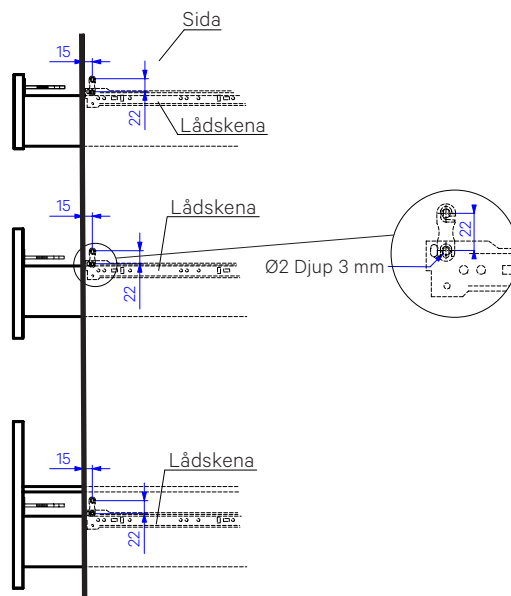

3. Barnspärren kan enkelt skiftas mellan att vara till- eller frånkopplad.

