

6.16 BARNSPÄRR I KOMBINATION MED PUSH FÖR CLASSIC OCH SCALA

INNEHÅLL

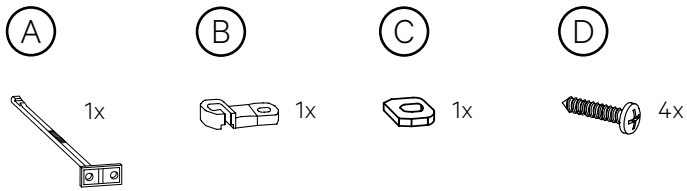

MONTERING AV BARNSPÄRR I ÖVERSTA LÅDAN

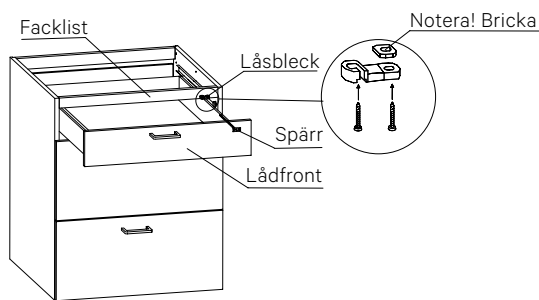

1. Placera ut spärren (A) på lådfronten. Basen ska linjera med lådsidan i både höjd- och sidled. Markera hålen med en penna.

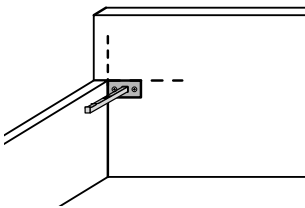

2. Förborra två hål enligt markeringarna du gjort i lådfronten.

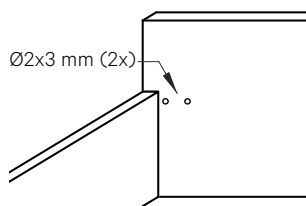

3. Förborra två hål Ø2x3 mm i facklisten enligt mått ovan. Skruva fast låsbleck (B) och bricka (C) i facklisten. Använd medföljande Ø3,5x15 mm skruvar (D).

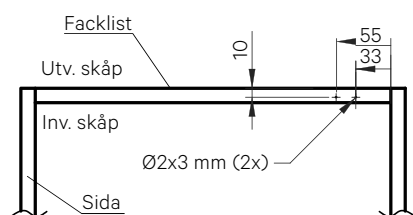

MONTERING AV BARNSPÄRR I ÖVRIGA LÅDOR

1. Förborra två hål Ø2x3 mm invändigt i lådfronten. Placering 30 mm från kant. Höjdled valfri placering. Använd spärr (A) som mall för håltagning.

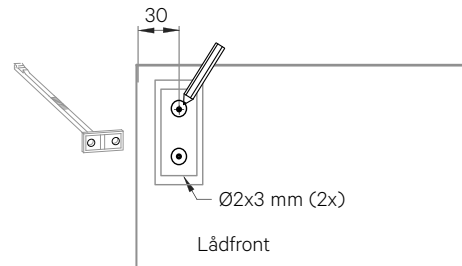

2. Montera spärren (A) i de förborrade hålen. Använd medföljande Ø3,5x15 mm skruvar.

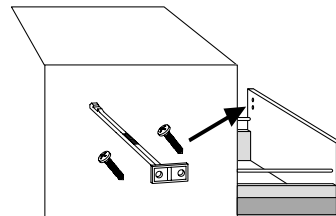

3. Markera var spärren (A) passerar stommens insida i höjddled.

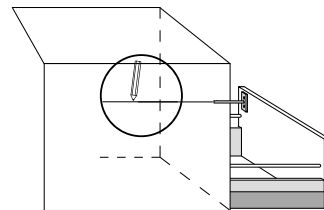

4. Markera och förborra två hål Ø2x3 mm i stommens sida. Linjen ska vara centrerad på låsblecket (B). Låsblecket placeras 15 mm från stommens framkant. Använd medföljande Ø3,5x15 mm skruvar (D).

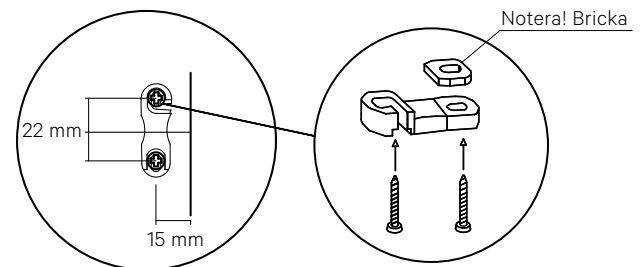

Barnspärren kan enkelt skiftas mellan att vara till- eller frånkopplad.

